

Межкомнатные перегородки



ОПТИМА ПОРТЕ
ФАБРИКА ДВЕРЕЙ



101.2

101.1

102.22

102.11

130.222

130.111

131.222

131.111
зеркало

131.111



132.222

132.121

132.111

104.2222

104.1111

105.22222

105.11111

101 АПП
мат.хром





101.2 101.1 102.22 102.11 130.222 130.111 131.222 131.111 зеркала 131.111



132.222 132.121 132.111 104.2222 104.1111 105.22222 105.11111 101 АПП мат.хром



101 АПП мат.хром





101.2 101.1 102.22 102.11 130.222 130.111 131.222 131.1 1
зеркало 131.111



132.222 132.121 132.111 104.2222 104.1111 105.22222 105.11111 101 АПП
мат.хром





101.2 101.1 102.22 102.11 130.222 130.111 131.222 131.111
зеркало 131.111



132.222 132.121 132.111 104.2222 104.1111 105.22222 105.11111 101 АПП
мат.хром



Ограничения размеров при изготовлении перегородок:

- полотна высотой до 2300 мм. изготавливаются шириной от 350 мм. до 1200 мм.
- полотна высотой свыше 2300 мм. изготавливаются шириной от 500 мм. до 1000 мм.

Максимальная высота перегородки 2 780 мм.

Модель 101, изготавливается с предельными размерами: высота 2 300мм., ширина 800 мм.



Комплект механизмов на раздвижную дверь (арт. 02).

При заказе перегородки (с одинарным стеклом или глухим заполнением), площадью створки более 2 кв.м, необходимо устанавливать два комплекта сдвижных механизмов на створку. Если в перегородке используется стеклопакет, два комплекта сдвижных роликов выписывается при площади створки свыше 1,5 кв.м.

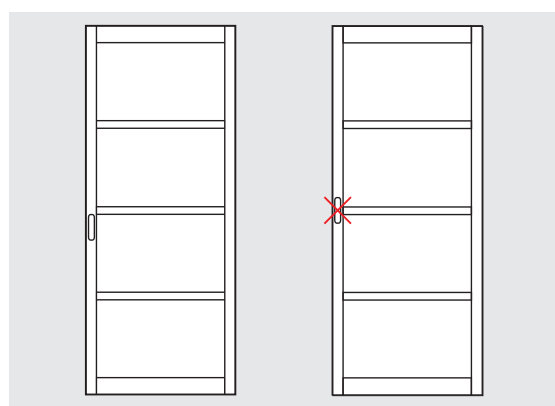

При врезке ручки для раздвижной двери, необходимо учитывать, что врезка должна производиться выше, либо ниже МДФ раскладки. Так как крепежный винт мешает монтажу ручки.

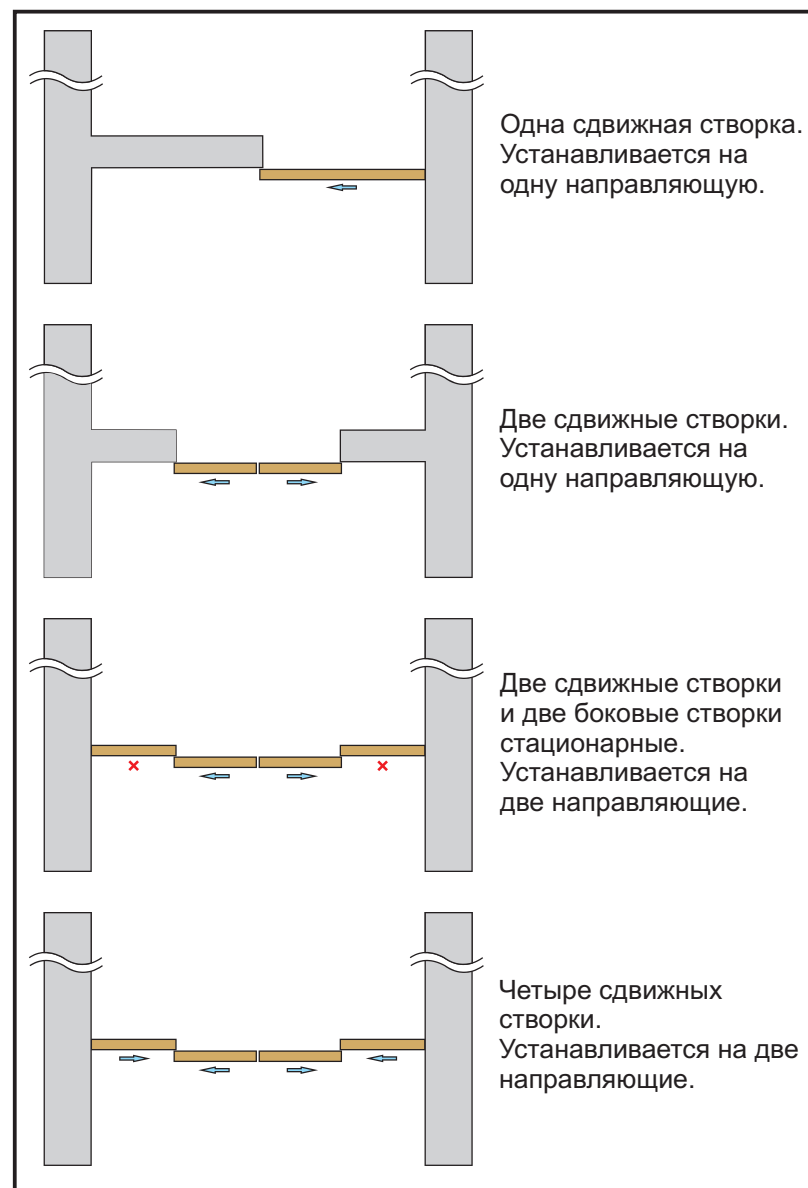

Для расчета стоимости межкомнатной перегородки, используется две категории цен.

Первая, стоимость квадратного метра перегородки при высоте до 2300 мм.

Вторая, стоимость квадратного метра перегородки при высоте свыше 2300 мм.

Детали сдвижной системы.

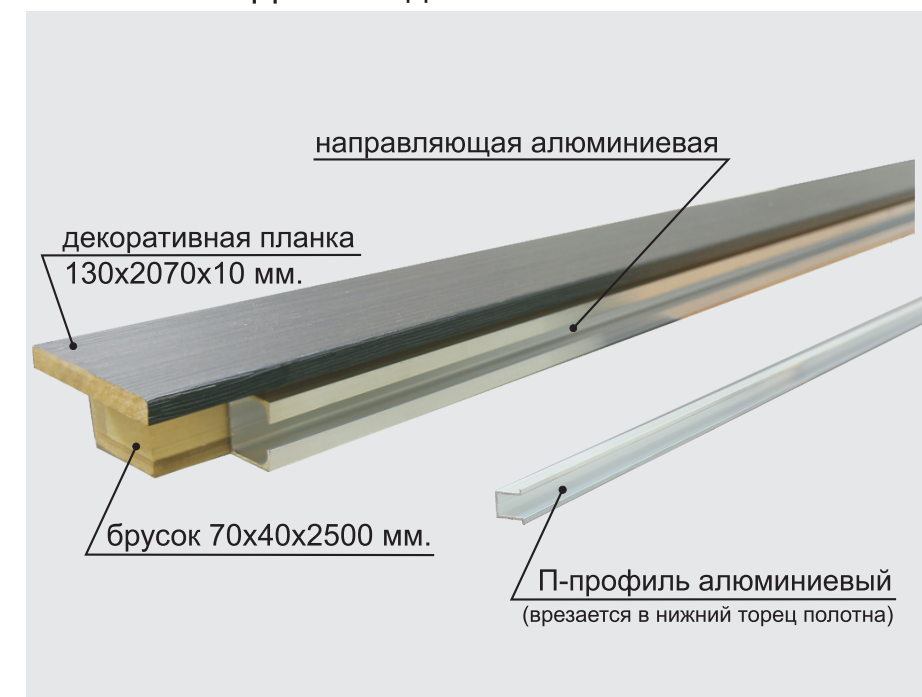

Сопряжение стоевой и поперечной царги.

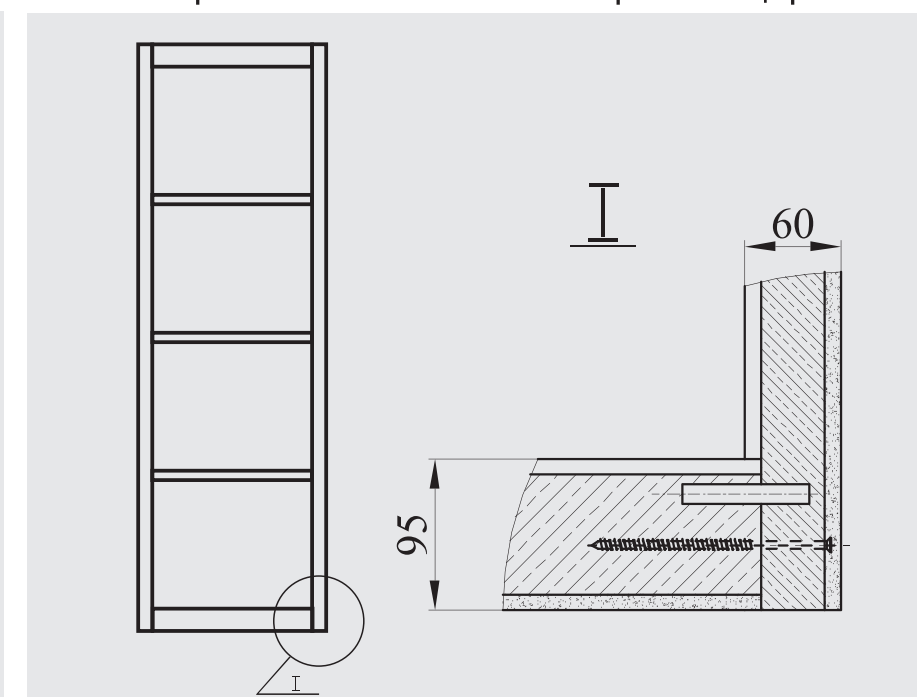

Варианты декоров, для межкомнатных перегородок.

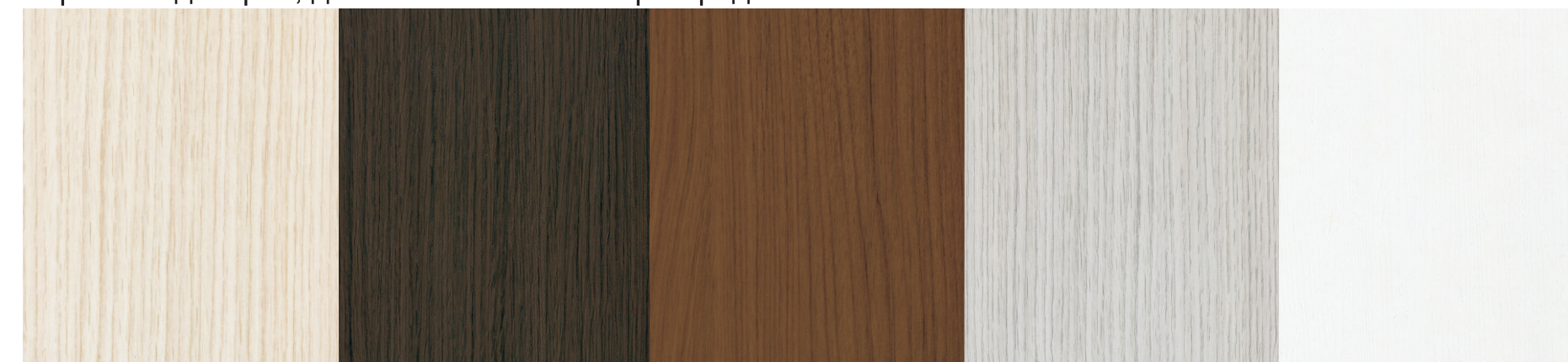

Дуб белёный

Венге

Орех классический

Дуб серый

Белый монохром

Схема монтажа №1

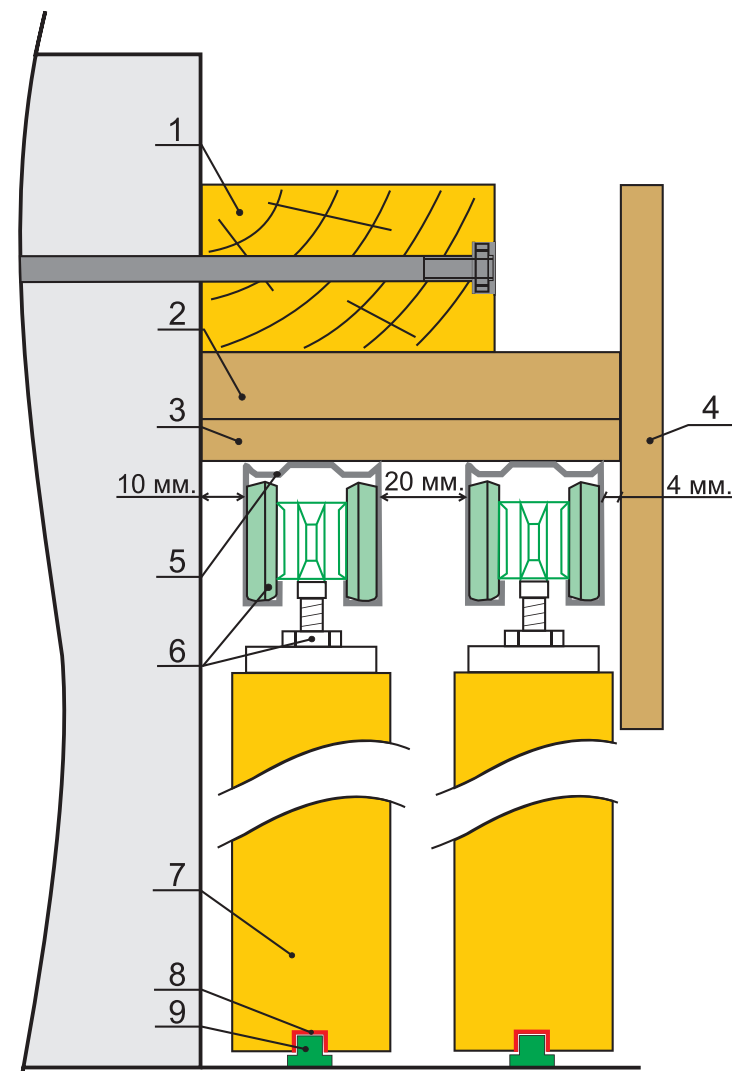

1. Брусок 70x40x2500 сосна
2. МДФ панель 16x100x2070 (используется для усиления под вторую направляющую).
3. Панель односторонняя 2070*100*10 мм. ЭКО-шпон (устанавливается в цвет полотна).
4. Декоративная планка 130*2070*10 мм. ЭКО-шпон.
5. Направляющая алюминиевая А4 2000 мм./3000 мм.
6. Комплект механизмов на раздвижную дверь (арт.02).

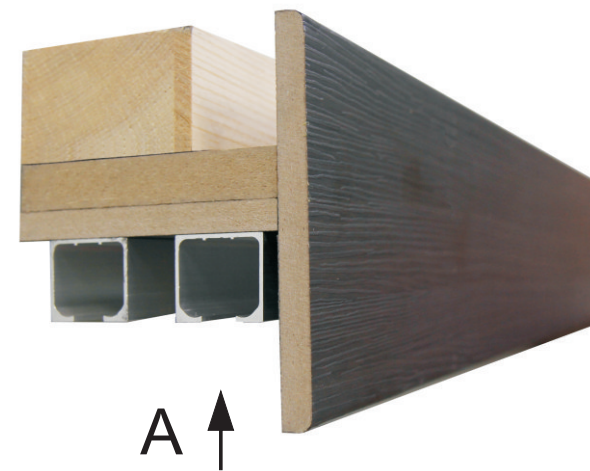

А ↑

Вид А



Схема монтажа №2



Б ↑

Вид Б

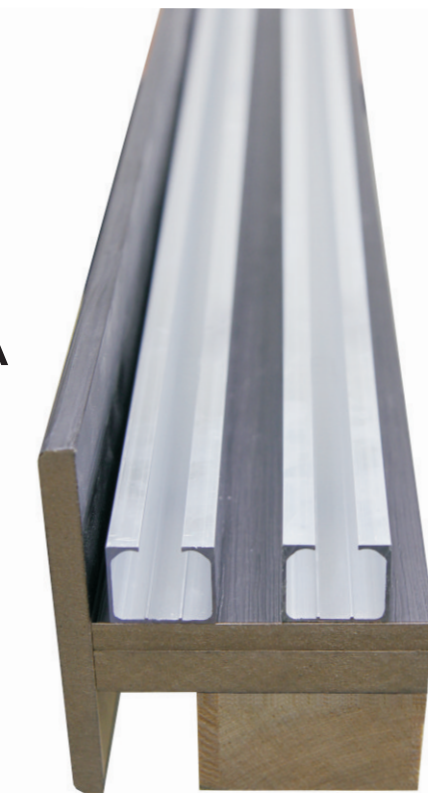
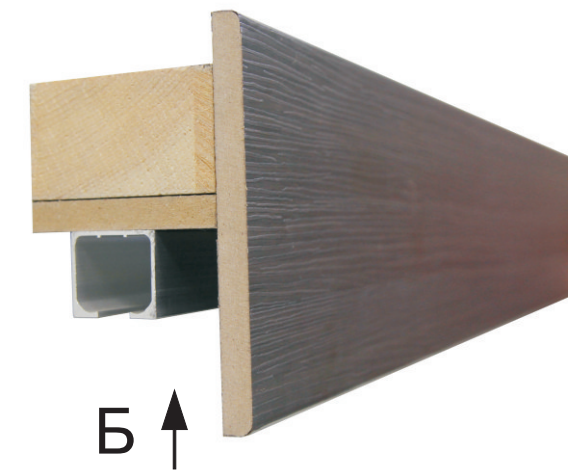
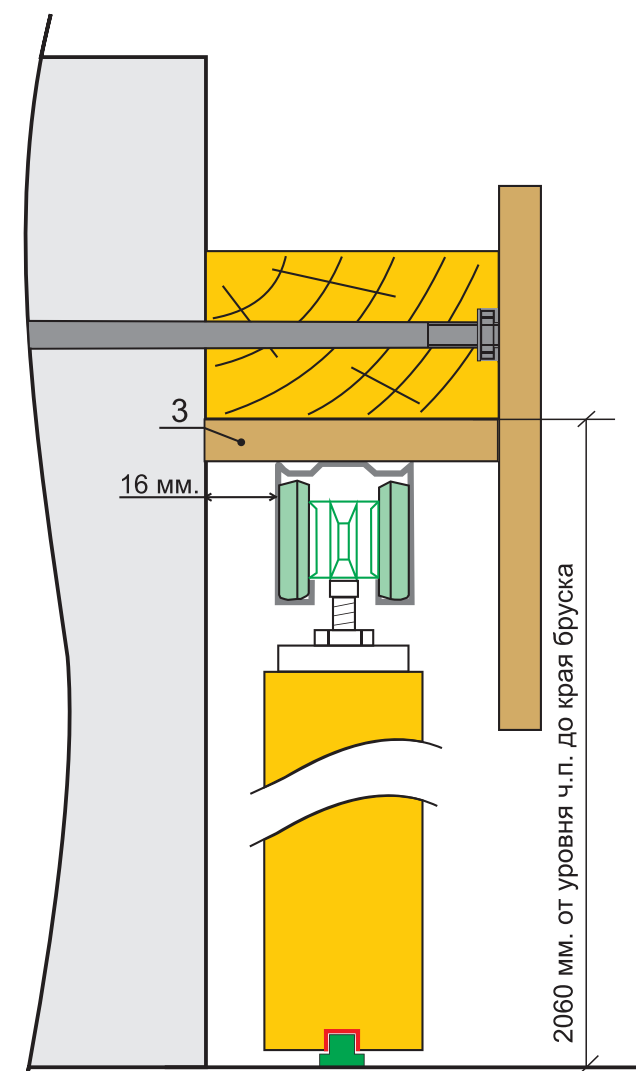
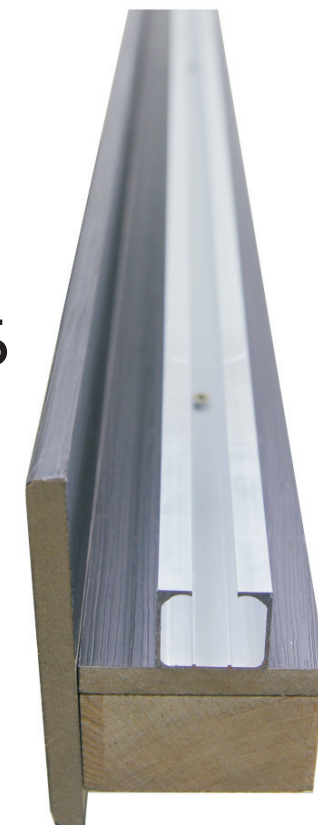

7. Полотно перегородки. Толщина полотна 38мм.
8. П-профиль 900мм. А-6 (при ширине полотна свыше 940мм. выписывается два и устанавливаются стык в стык).
9. Нижний поводок. (входит в "Комплект механизмов на раздвижную дверь (арт.02)).



Схемы для визуализации пропорций перегородки.

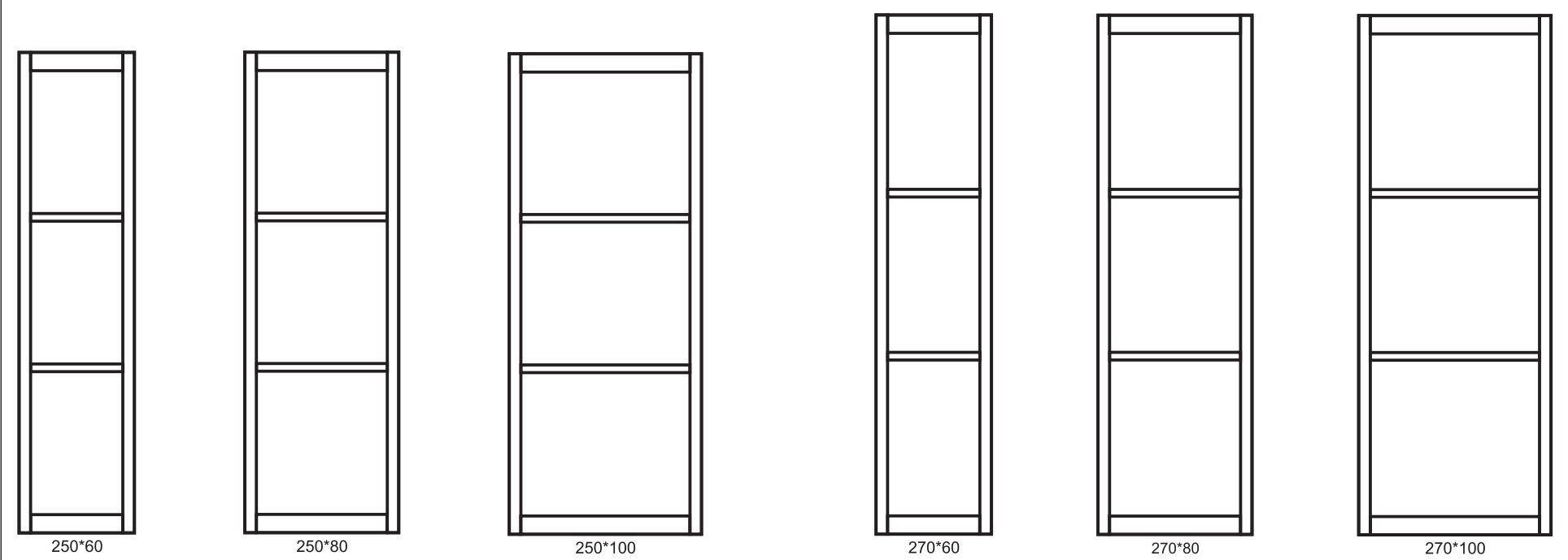
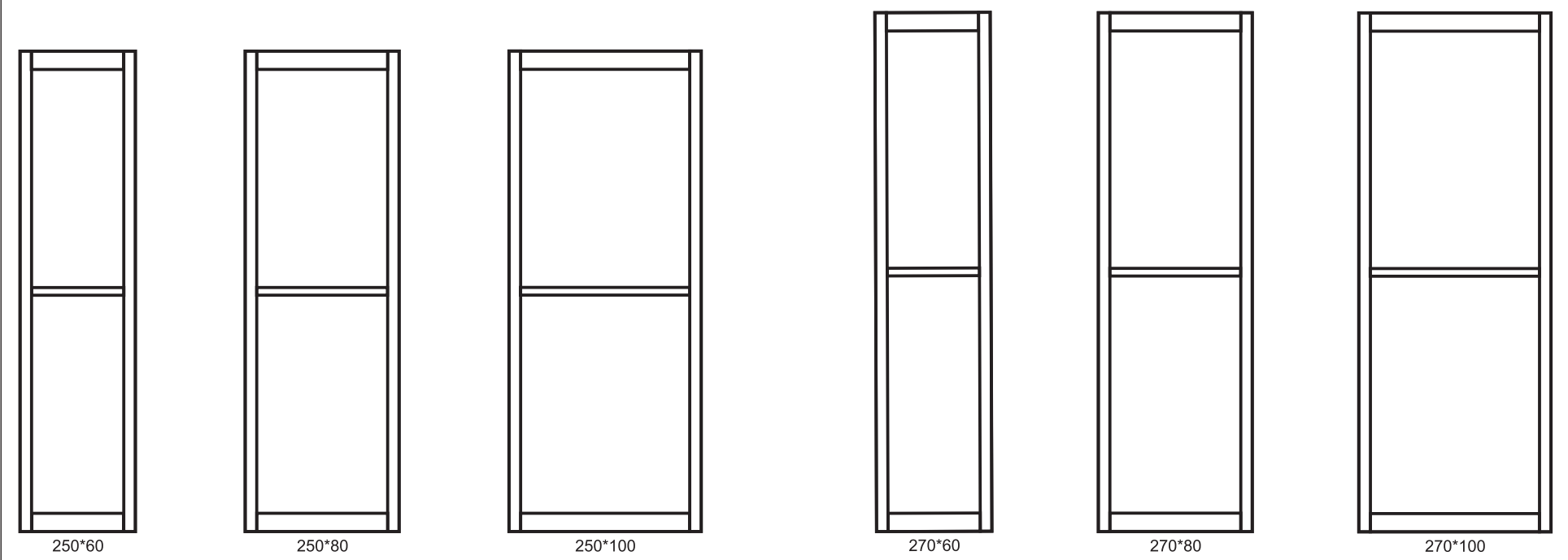
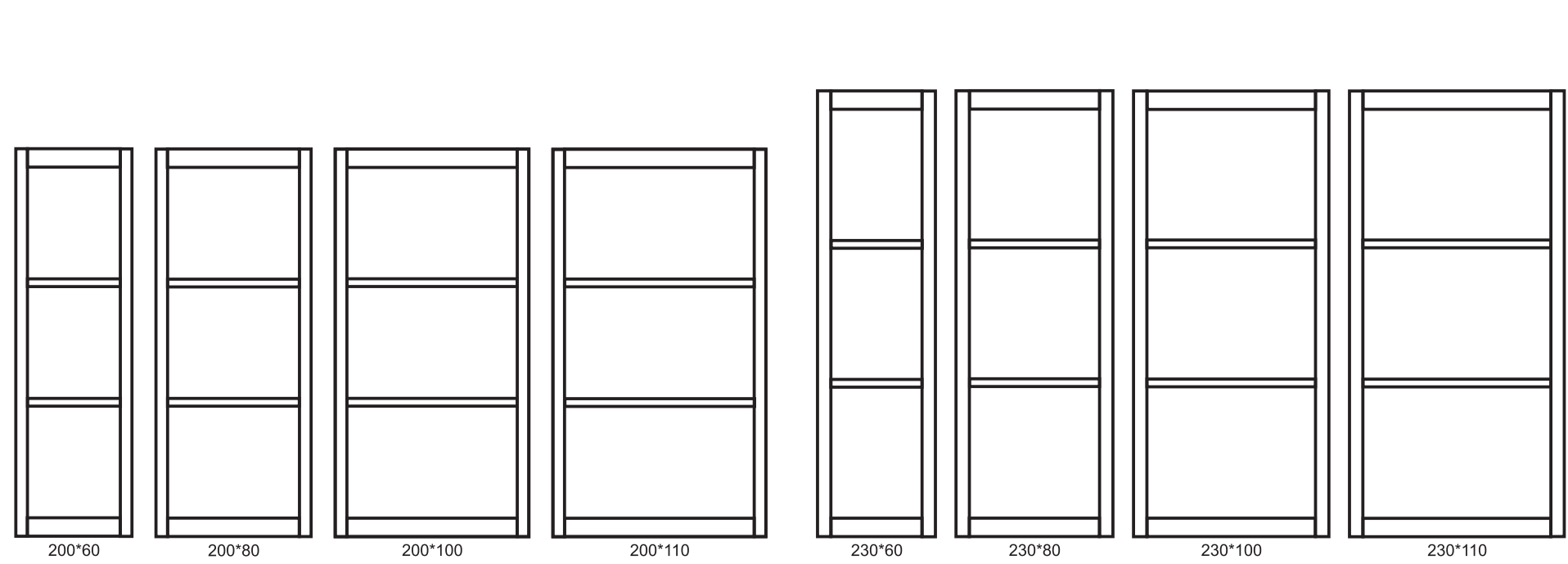
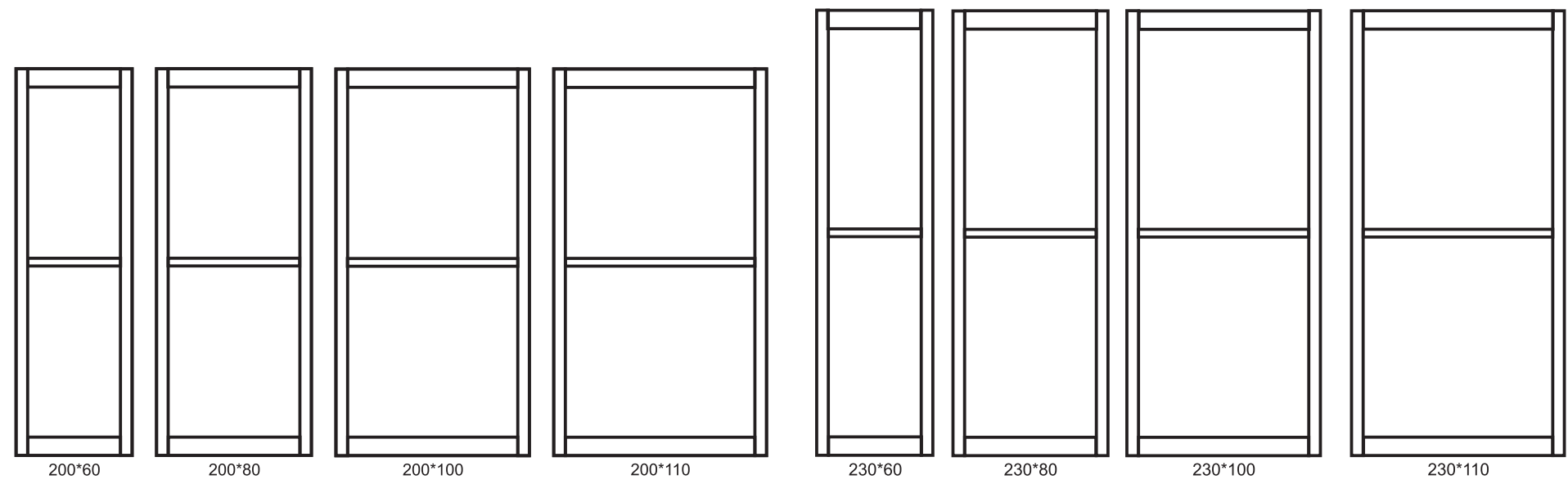

Схемы для визуализации пропорций перегородки.

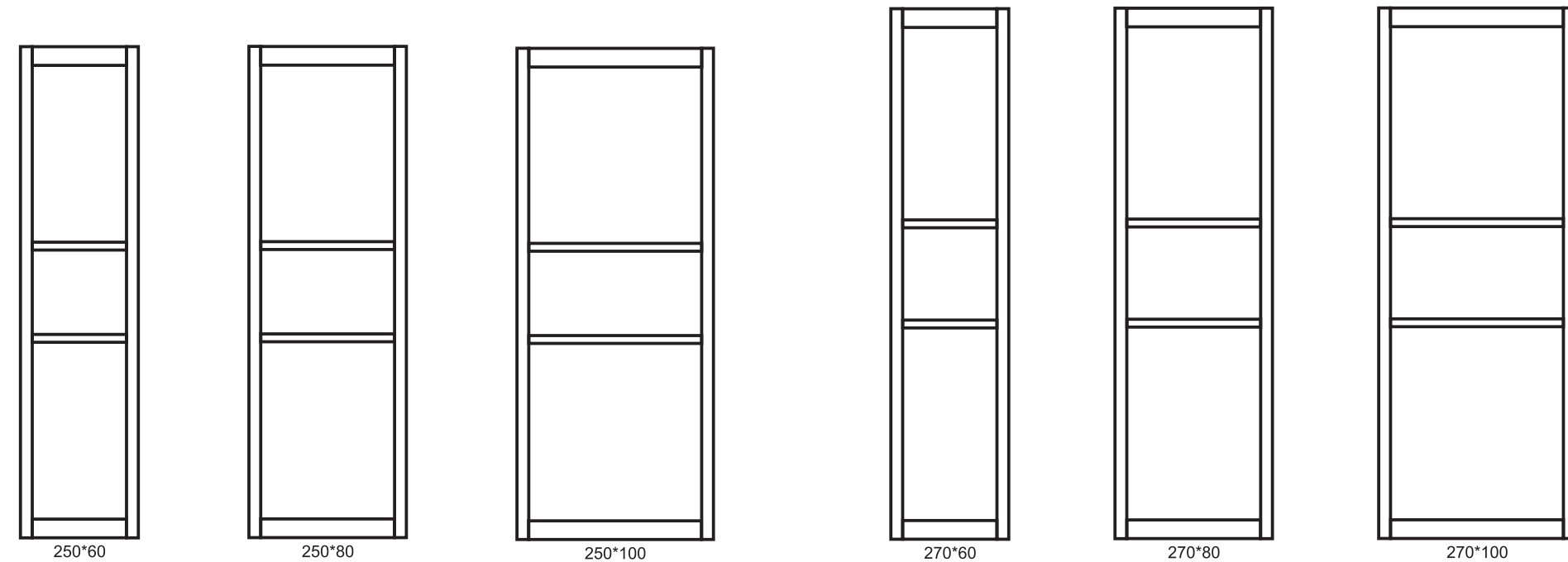
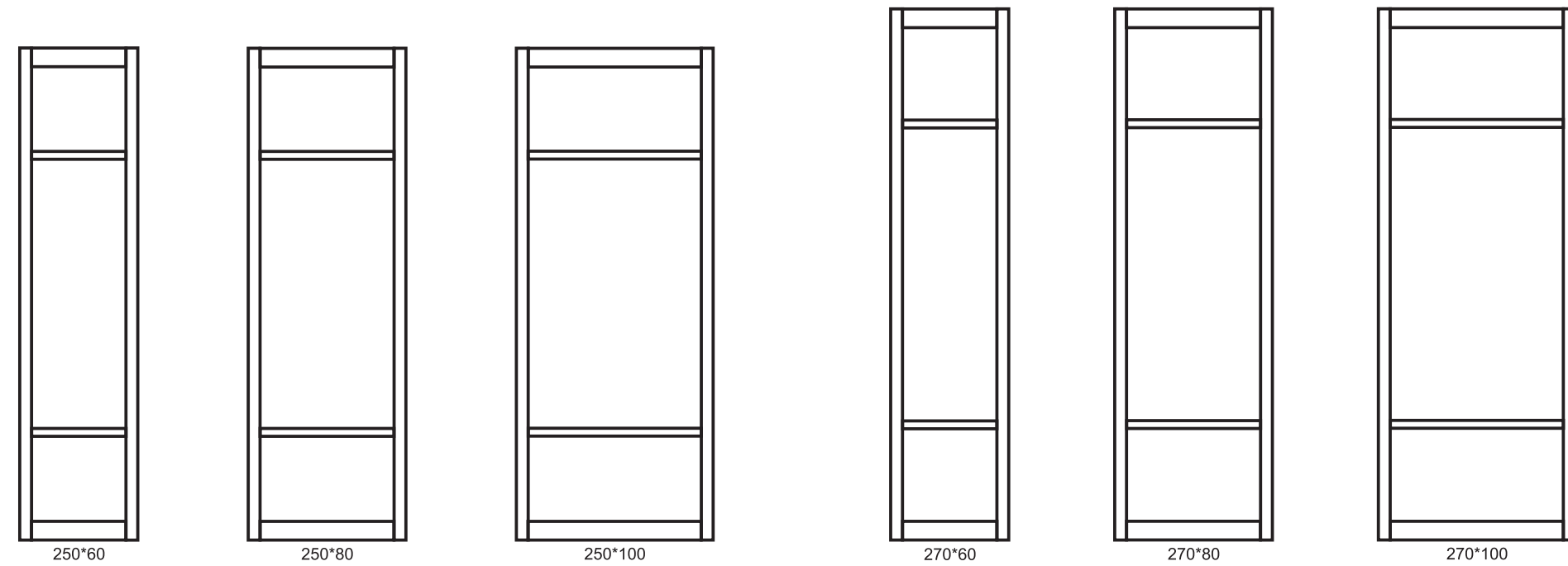
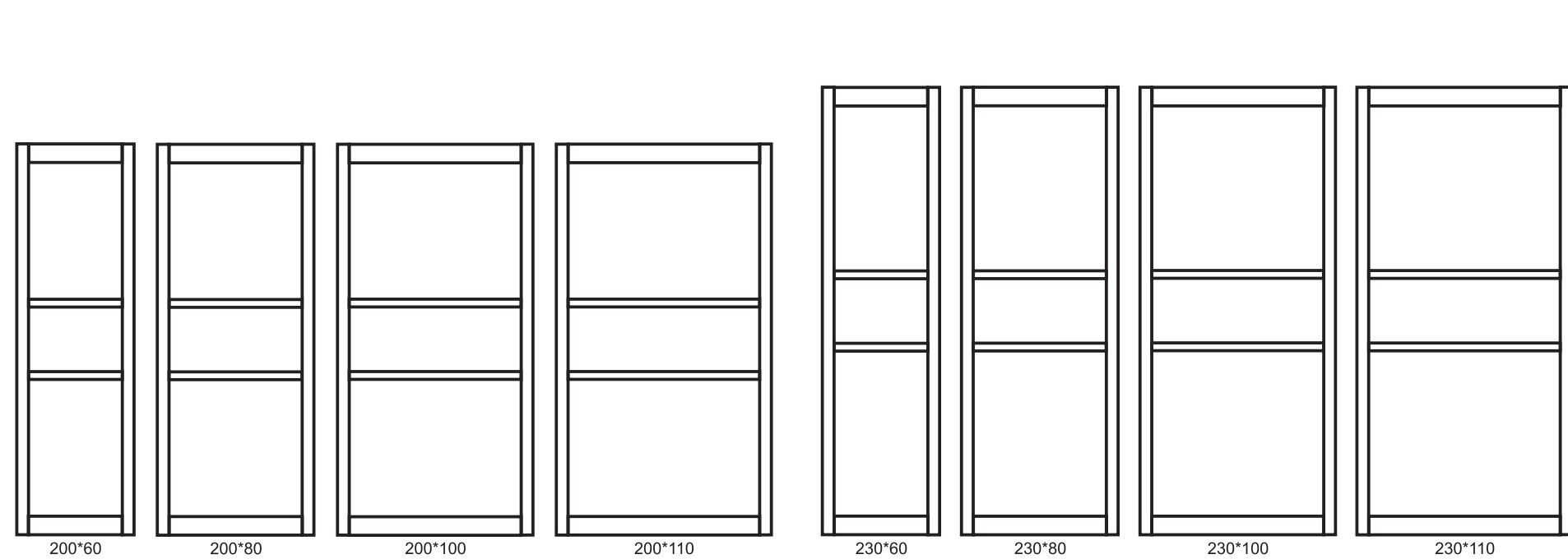
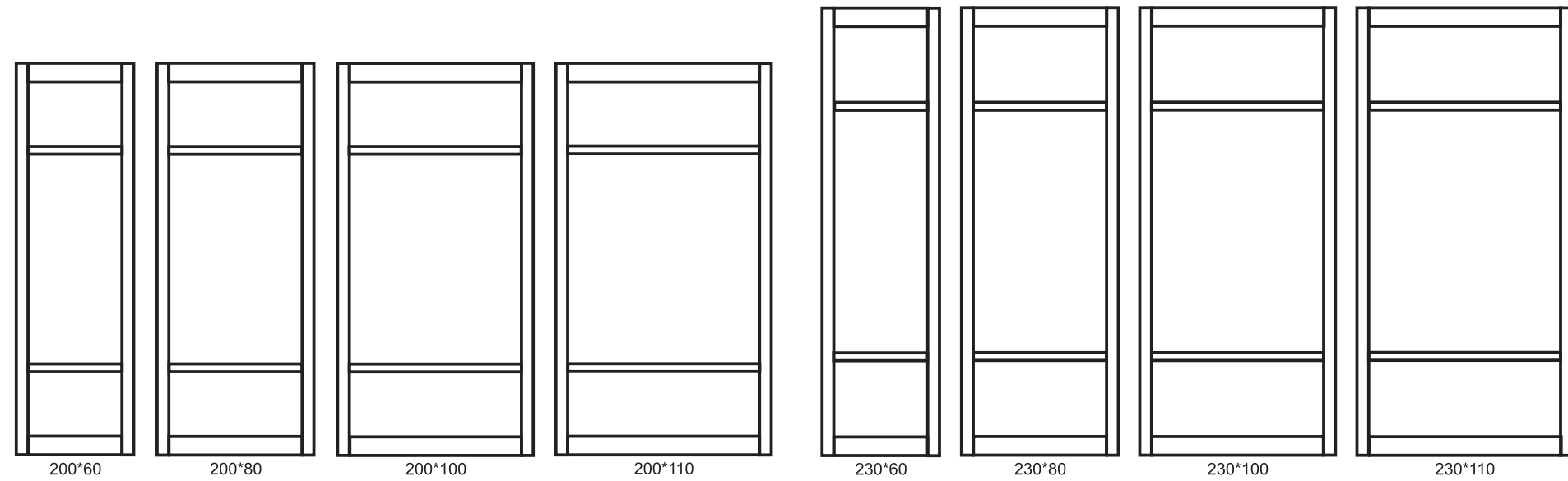

Схемы для визуализации пропорций перегородки.

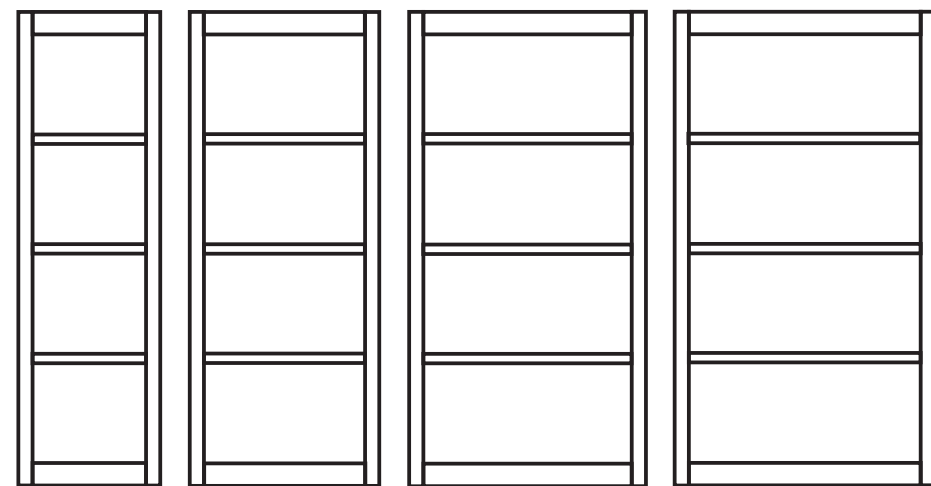

200*60

200*80

200*100

200*110

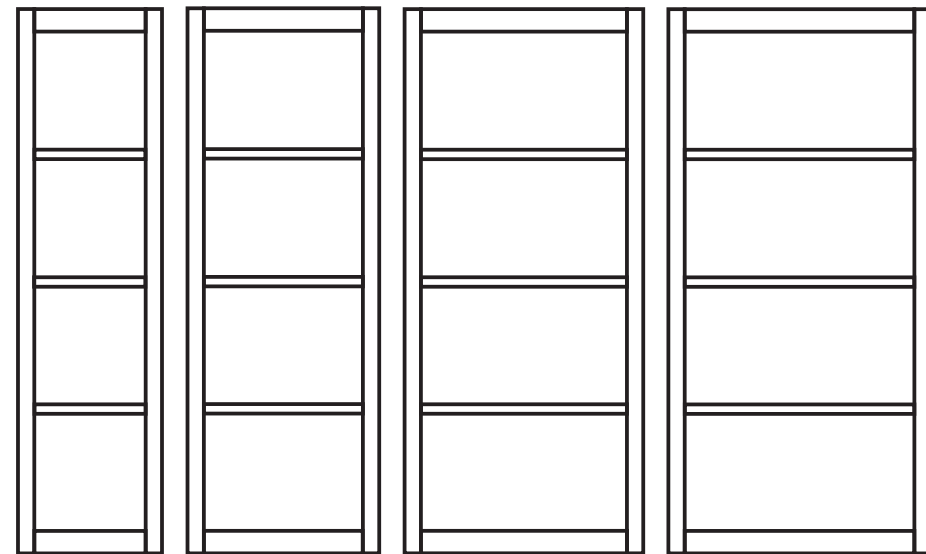

230*60

230*80

230*100

230*110

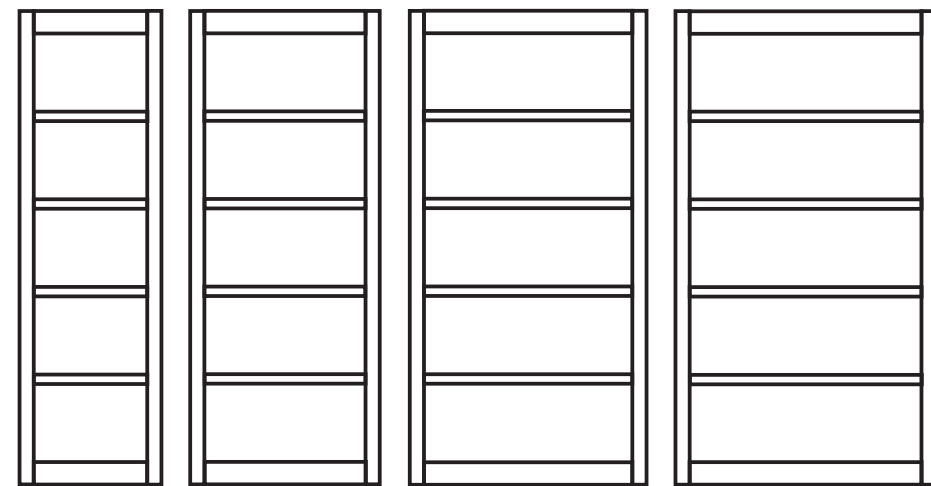

200*60

200*80

200*100

200*110

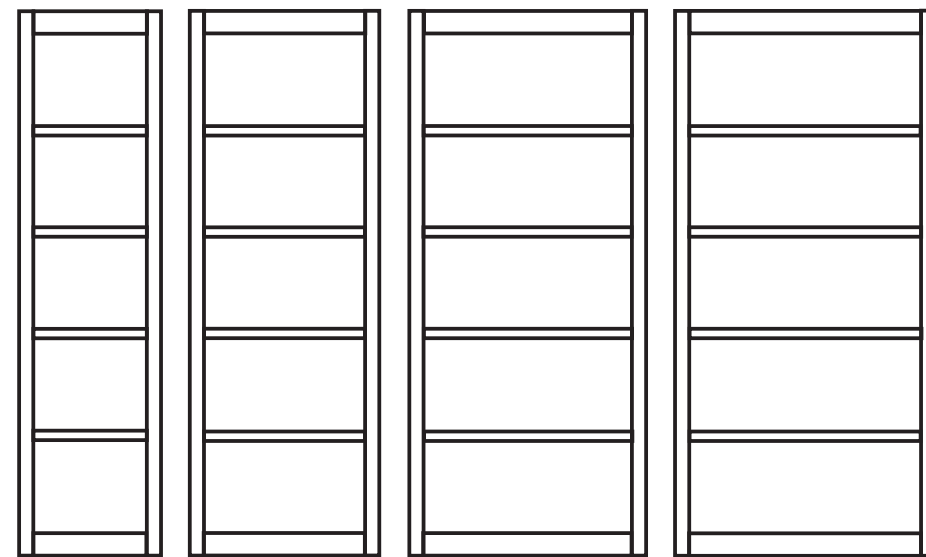

230*60

230*80

230*100

230*110

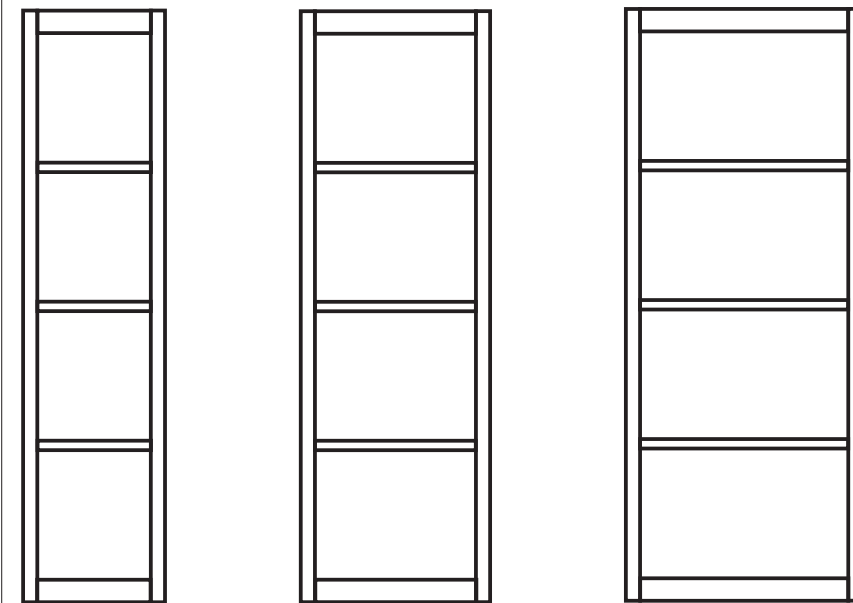

250*60

250*80

250*100

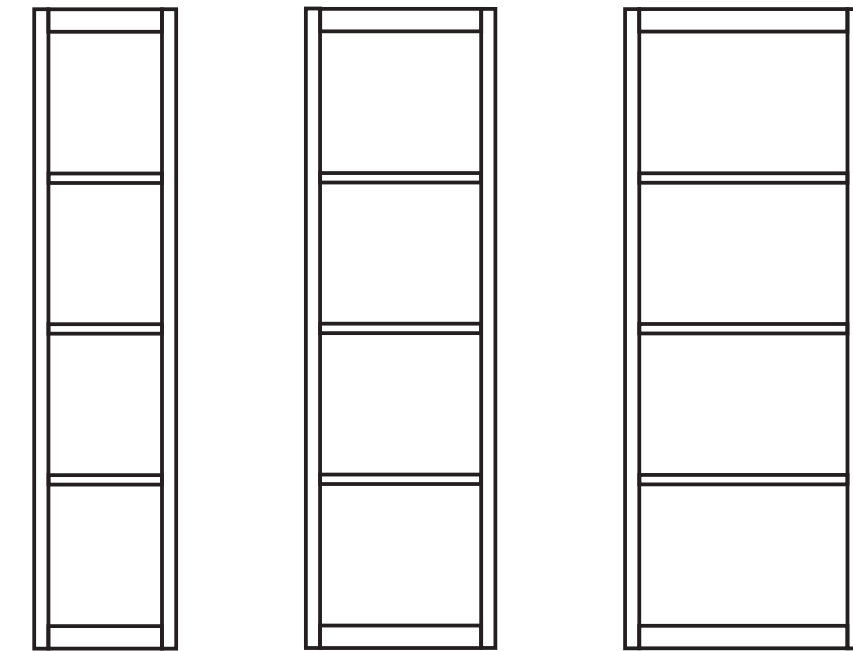

250*60

250*80

250*100



250*60

250*80

250*100

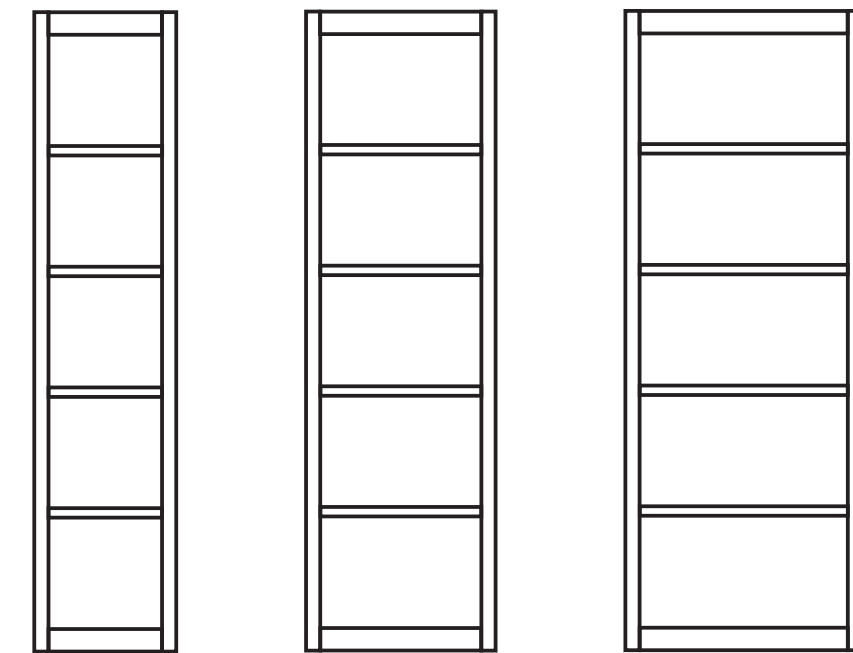

270*60

270*80

270*100



